

住宅用集中換気システム エアロスーパーE

取り扱い説明書

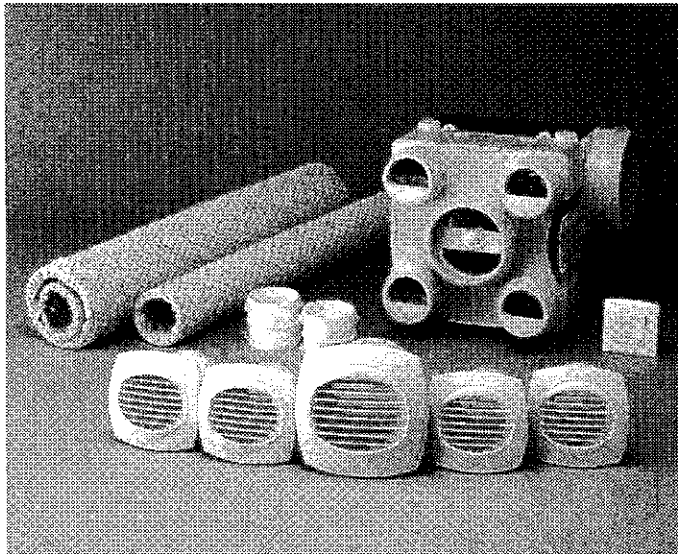

このたびは「エアロスーパーE」をお買い上げいただき、まことにありがとうございました。この説明書をよくお読みのうえ、正しくお使いください。そのあと大切に保存し、必要なときお読みください。

もくじ

安全上のご注意	1	使い方	5
各部の名前	3	お手入れの仕方	6

※施工業者の方へ

本書を必ずご使用になるお施主様へお渡しく下さい。

安全上のご注意（必ずお守りください）

お使いになる人や他の人への危害、財産への損害を未然に防止するため、必ずお守りいただくことを次のように説明しています。

表示内容を無視して誤った使い方をしたとき生じる危害や損害の程度を、次の表示で区分し、説明しています。



警告

この表示の欄は「死亡または重傷などを負う可能性が想定される」内容です。



注意

この表示の欄は「障害を負う可能性または物的損害のみが発生する可能性が想定される」内容です。

◆お守りいただく内容の種類を、次の表示で区分し、説明しています。
（下記は、絵表示の一例です）



禁止

このような絵表示は、してはいけな
い「禁止」内容です。



この絵表示は、必ず実行していただ
く「強制」内容です。



警告



分解禁止

◆絶対に分解したり修理・改造しない

火災・感電・けがの原因となります。

※修理はまず施工店へご相談ください。



禁止

◆本体各部に直接水やお湯、かび取り剤などをかけない

ショートや感電の恐れがあります。



禁止

◆ブレーカーをぬれた手で入・切
しない

感電の恐れがあります。



禁止

◆ガス漏れのときはブレーカーを
入れたり切ったりしない

火花によりガス爆発の原因となります。



◆お手入れの際は、ブレーカーを切る

感電やけがをすることがあります。

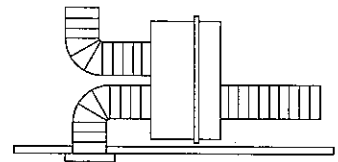

⚠️ 注意



- ◆本体はしっかり吊られているか、確認する

落下により、けがをする恐れがあります。

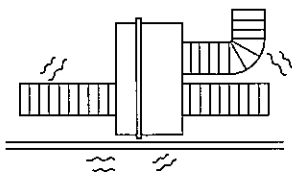

- ◆ひもと下地材の間に緩衝材がはさまれているか、確認する

振動音のする恐れがあります。



- ◆部品は確実に取り付けられているか、確認する

落下により、けがをする恐れがあります。

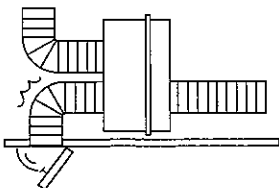

- ◆換気経路に位置する建具が「通気が確保される建具」(アンダーカット等)になっているか、確認する

正常な換気が行われない恐れがあります。

お願い

- ◆高温 (40℃以上) になる場所で使わないでください。

(製品の変形やモーターの寿命を早める原因)

- ◆点検口があるか、ご確認ください。

(保守点検のため)

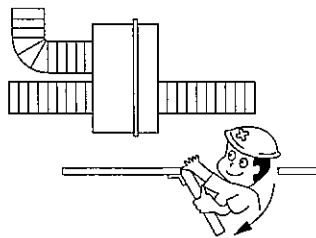

- ◆開放型暖房機器(石油ファンヒーター等)の使用はさけてください。

⚠️ 注意

- ◆油煙の多い場所で使わないでください。
レンジフードとしては使わないでください。

(排気口などの破損の原因)

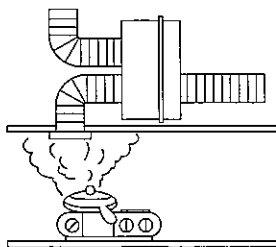

はじめに

本取り扱い説明書では、「エアロスーパーE」についての使用方法とお手入れの仕方を説明致します。フランスで開発された断熱・気密住宅用換気システムで、24時間の連続換気をベースに設計されています。従って、点検・掃除等の時以外は、電源を切らずにご使用ください。

各部の名前

このイラストは「エアロスーパーE」の概略図です。

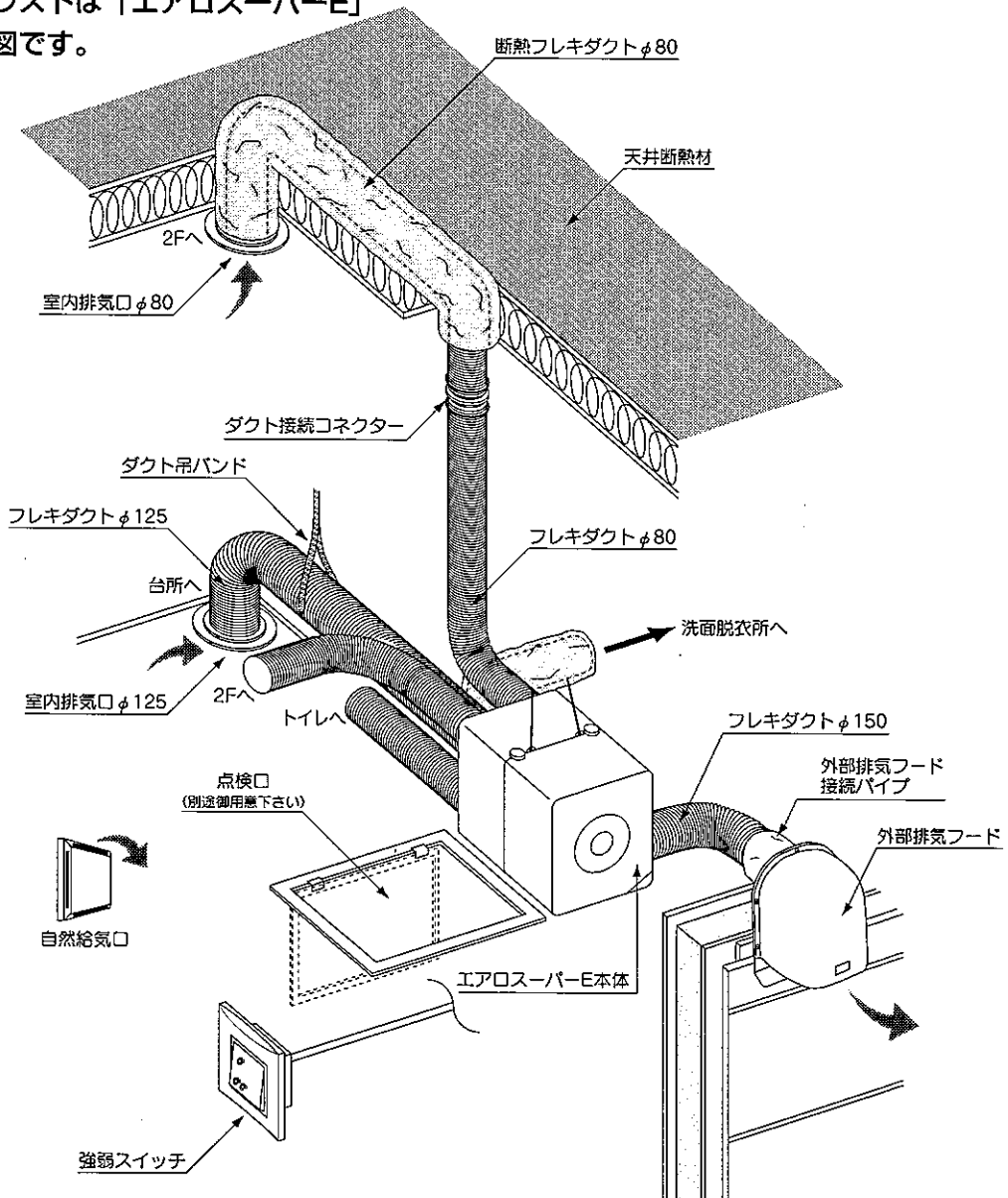

●エアロスーパーE本体

寸法の単位 ミリメートル (mm)

材質：ポリスチレン・ABS

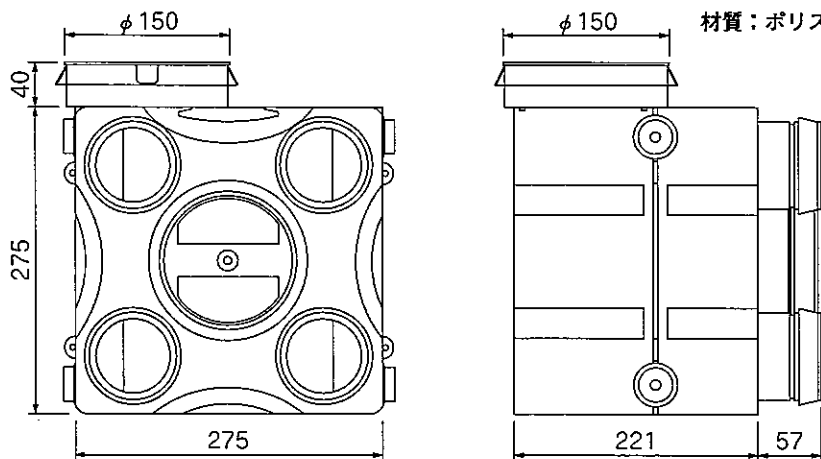

定 格	切 換 モード	消費電力 (W)		風量 (0 Pa)		騒音 dB(A)	重量 (kg)
		50Hz	60Hz	50Hz	60Hz		
単相 200V 50/60Hz	弱	50Hz	22	50Hz	160m ³ /時	34.4	4.5
		60Hz	26	60Hz	176m ³ /時		
	強	50Hz	48	50Hz	316m ³ /時	46.8	
		60Hz	58	60Hz	303m ³ /時		

注) 上記仕様はシロックファン本体単体のものです。フレキダクトの配管のしかたによって換気風量が変わりますので目安としてください。又、騒音については社団法人日本電気工業会 (JEMA) が定める測定方法 (JEMA-1386) を用いた、本体から1mの測定点、3点の平均値です。

●室内排気口

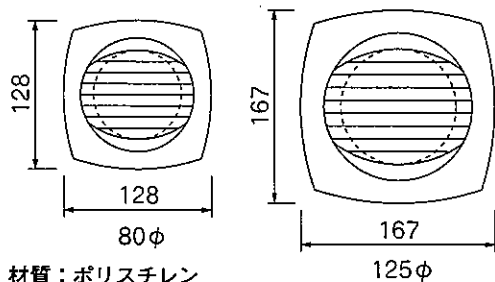

材質：ポリスチレン

●自然給気口

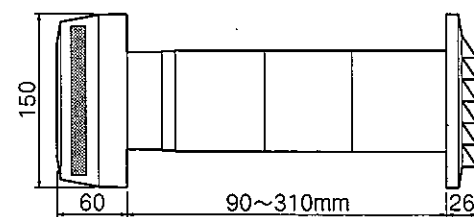

材質：ABS (フィルター：ポリエルテル)

●強弱スイッチ

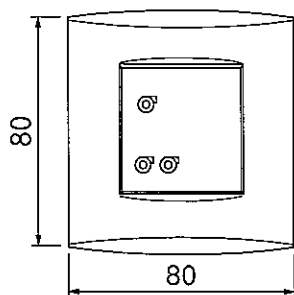

材質：ポリカーボネイト

●外部排気フード

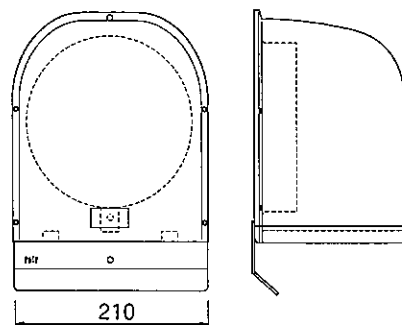

材質：ステンレス

使 い 方

◆強弱スイッチ

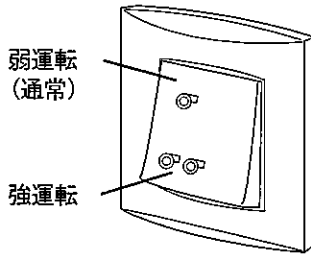

運転モード	風量
弱(通常)	小
強	大

◆自然給気口

●スライドレバーにて開閉ができます。

●通常はスライドレバーを最後まで右に動かし、開状態にしてください。

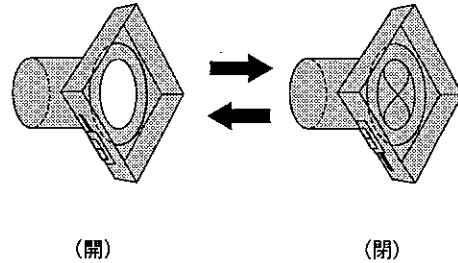
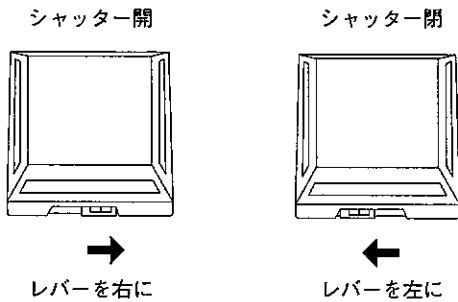

●風向制御板（付属部材）を、空気出口に付けることによって、吹き出し方向を制御できます。

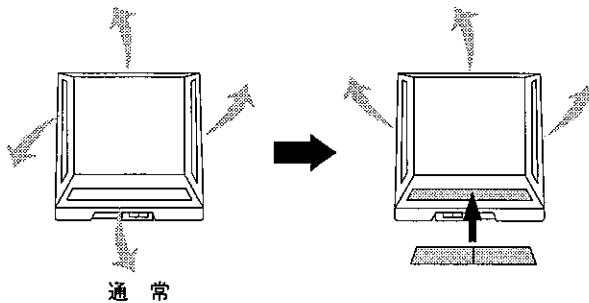

●特に外気温度が低く冷気を感じる場合や、強風雨・降雪が吹き込む場合には、レバーを左に動かして閉状態にしてご使用ください。

 **警告**



◆騒音など異常が発生した場合は、必ず電源を切ってください。

お手入れの仕方・1

本体の掃除 (12ヶ月に1回以上)

換気ファン内部にほこり・汚れが付着しますと、故障・騒音・振動の原因となり、長期的にはモーターのベアリングの耐久性にも影響しますので、必ず定期的に点検・掃除をしてください。



- ◆お手入れの際は、ブレーカーを切る。
感電やケガをする事があります。



- ◆ブレーカーをぬれた手で入・切しない。
感電やケガをする事があります。

禁止

お願い

- ◆台所用中性洗剤をお使いください。
(住宅用、家具用アルカリ性合成洗剤は、変質・変色の恐れ有り)



禁止

<使用禁止>

シンナー、ベンジン、アルコール等の有機溶剤、
アルカリ性洗剤、カビ取り剤、金属タワシ

- ◆高い所での作業になりますので、ほこりの落下と足場には充分ご注意ください。
- ◆お手入れ後、熱による乾燥はしないでください。
(変形、変質の原因)

①

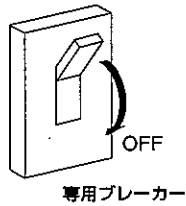

②

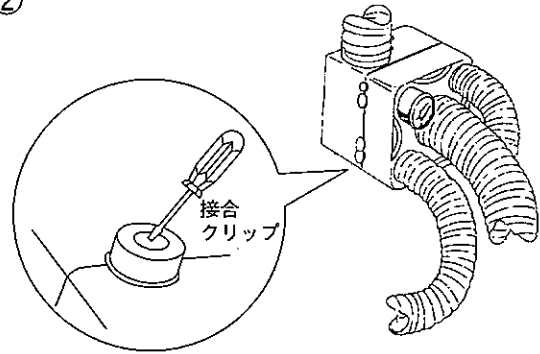

③

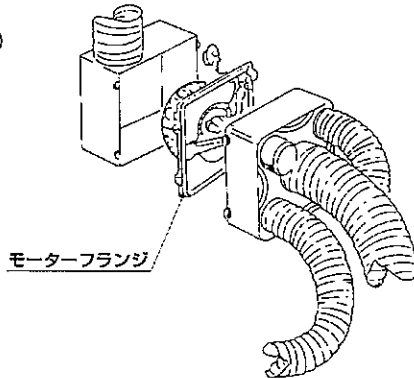

④

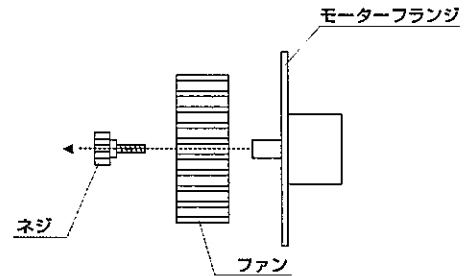

◆作業手順

- ①専用ブレーカーを落として、電源を切ってください。
 - ②接合クリップをはずします。
 - ③モーターフランジを引き出し、ファンのほこりの付着、汚れを落とします。
 - ④汚れの激しい場合は、ファン取付用ネジをゆるめ、ファンを取り外してください。
中性洗剤でファンを洗浄し、水洗い後十分に乾燥させてください。
- ◎洗浄し終わったら、逆の手順で取り付けてください。接合クリップは、パチッと音がするまではめこんでください。

室内排気口のお手入れ (2ヶ月に1回以上)

◆表面カバーを取り外して水洗いしてください。

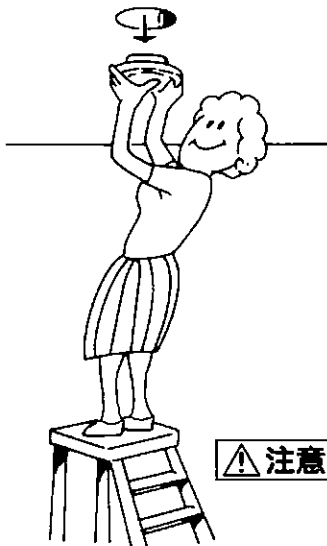

⚠ 注意 足場に注意する

- ①表面カバーを下方へ引き抜いてください。
- ②中性洗剤で洗浄し、水洗い後完全に乾燥させます。
- ③表面カバーを元の位置まで十分に押し込んでください。
押し込みが不十分な場合、落下の危険があります。

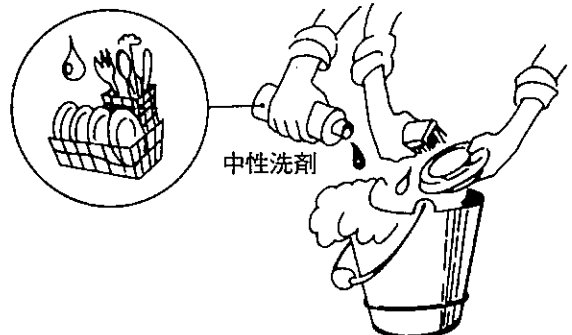

お手入れの仕方・2

自然給気口のお手入れ・1 (6ヶ月に1回以上)

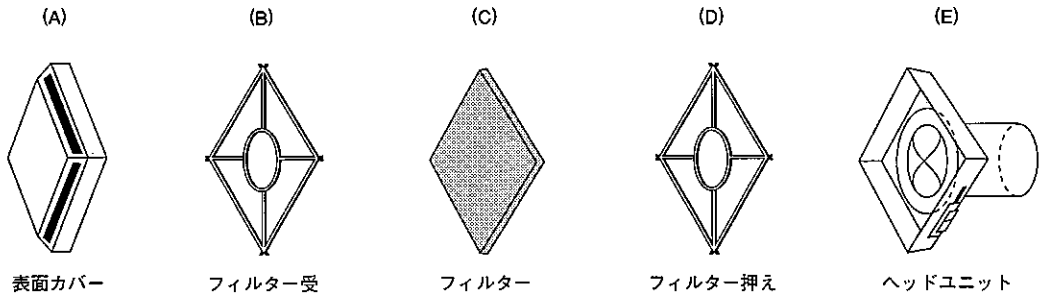

◆A・B・C・D・Eのはずし方とお手入れ

表面カバー

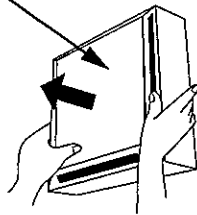

- 表面カバーをはずす
手前にひいてください。

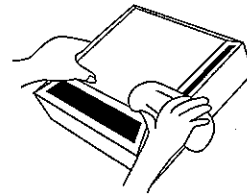

- 汚れをとる
水または台所用洗剤に浸した
布で汚れを拭き取ってください。

◆フィルターのはずし方とお手入れ

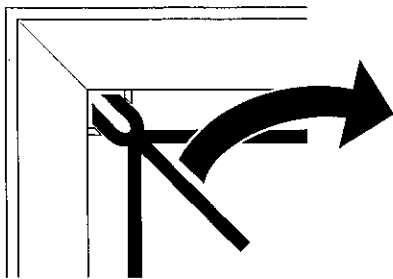

- フィルターのはずし方
フィルター押え (D) の4角を表面
カバー本体よりはずしてください。

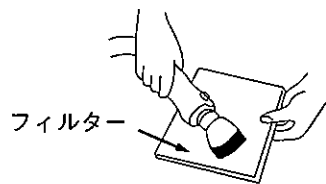

- 汚れをとる
そうじ機でほこりを吸い取ってください。
①汚れがひどい場合は、洗剤を入れたぬ
るま湯に浸し押し洗いしてください。
(もみ洗いはしない)
②自然乾燥させてください。

- 別売の「花粉フィルター」をご使用された場合
水洗いは避けてください。

◆お手入れ後の組み立て

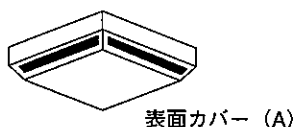
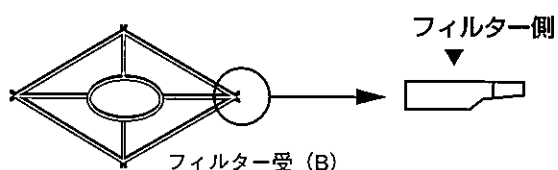
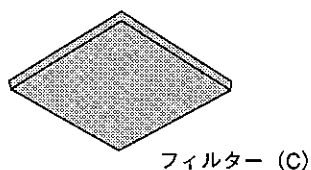
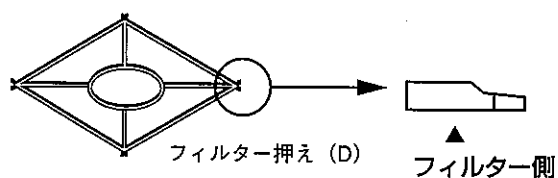

●フィルターのはめ方

①フィルター受 (B) を表面カバー (A) に、裏面よりセットしてください。フィルター受は、平らな方をフィルター側に向けてください。

②フィルターをセットしてください。

③フィルター押え (D) をセットし、4角を軽く押さえてください。(カチッと音がするまではめこんでください。) フィルター押えは、平らな方をフィルター側としてください。

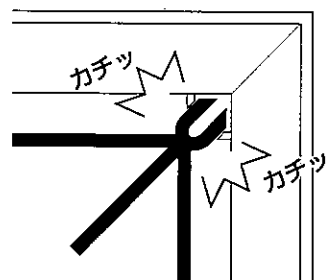

●表面カバーのはめ方

自然給気口本体の正面から表面カバー (A) を挿入し、最後まではめ込み、落下しない事を確認してください。(スライドレバー位置に注意し取り付けてください。)

エアロスーパーE換気装置本体及び付属品保証書

本書は下記に表示する内容で、製品の製造上の不具合に対し無料で修復することをお約束するための品質保証書です。保証期間中に製造上の不具合が発見された場合は、2日以内に本書ご提示の上、お買い上げの登録工務店に修復をご依頼ください。

保証対象	エアロスーパーE本体、付属品
保証範囲	ガ德里ウス株式会社より出荷しガ德里ウス認定店で販売された上記の製品。換気装置（エアロスーパーE）本体並びに付属品の製品製造上の不備が原因の故障について、製品の不備部分を正常に修復する保証。（他社製造品や電線類は対象外。）
保証期間	お買い上げ日より満1ヵ年内。この期間中にご依頼の無いものは対象外。また、この期間中に本製品運転の有無によって期間の変更はありません。
保証条件	ガ德里ウス株式会社が販売した施工店で、販売・施工を行ったこと。 （若しくはガ德里ウス株式会社の施工マニュアルに基づき、お客様の責任においてお客様自ら購入・施工・調整を行ったこと。）
免責事項	保証期間中の不具合であっても、次のものは無償修復の責を負いかねます。 (1) 使用管理上の誤り、不当な修理・改造が原因になった不具合。 (2) 火災、地震、水害、落雷、その他の天災地変や公害、並びに異常電圧による不具合や損傷。 (3) 何等かの原因で落下又は圧迫を受けた不具合、及び化学薬品またはそれに準じた薬害、及びそれに類する事が原因の不具合。 (4) 使用環境（外部環境、用途不適切等）が原因で発生した不具合。 (5) 建物上の要件（ドアのアンダーカット、台所レンジフードファンの閉鎖機構の採用など換気が機能するための要件）が不備の不具合。 (6) ガ德里ウス株式会社以外から調達した部材、並びに工事の不具合の原因のトラブル、修復上必要な二次費用は、保証の対象外となります。 (7) 本書にお客様名、お買い上げ日、施工店名の記入のない場合。

下記欄に必ずご記入の上、ご依頼ください。

工務店、住所、電話番号	ご購入者名		印	
	☎電話番号			
	住 所	☺		
	お 買 上 日	西 暦	年	月

●修理・お取り扱い・お手入れなどのご相談は…
まず、施工店にお申し付けください。

●修理を依頼される時

5ページの「使い方」をご確認のあと、直らないときは、
まず電源を切ってお買い上げの販売店または工事店へ
ご連絡ください。

●補修用性能部品の最低保有期間

この換気扇の補修用性能部品の最低保有期間は、製造
打ち切り後、6年です。

この期間は通商産業省の指導によるものです。

※性能部品とは、その製品の機能を維持するために必要
な部品です。

<販売代理店>

<輸入総代理店>

ガデリウス

ガデリウス株式会社

材料事業本部 建築材料部

〒107-8302 東京都港区赤坂5-2-39 円通寺ガデリウスビル
TEL.03-3224-3421 FAX.03-3224-3434
〒065-0024 札幌市東区北24条東15-4-10 第二日弘ビル
TEL.011-743-7710 FAX.011-743-7721
〒651-0086 神戸市中央区磯上通6-1-9 神戸MKビル
TEL.078-261-1964 FAX.078-261-1960
〒981-3133 仙台市泉区泉中央1-13-4 エクセルビル
TEL.022-776-0501 FAX.022-776-0504
〒460-0002 名古屋市中区丸の内1-17-31 清原名古屋ビル
TEL.052-218-7237 FAX.052-211-5144
〒810-0013 福岡市中央区大宮1-4-34 五常物産ビル
TEL.092-522-2883 FAX.092-522-2895

<http://kenzai.gadelius.com>

△製品改良のため、予告なく仕様・操作方法を変更する場合があります。